

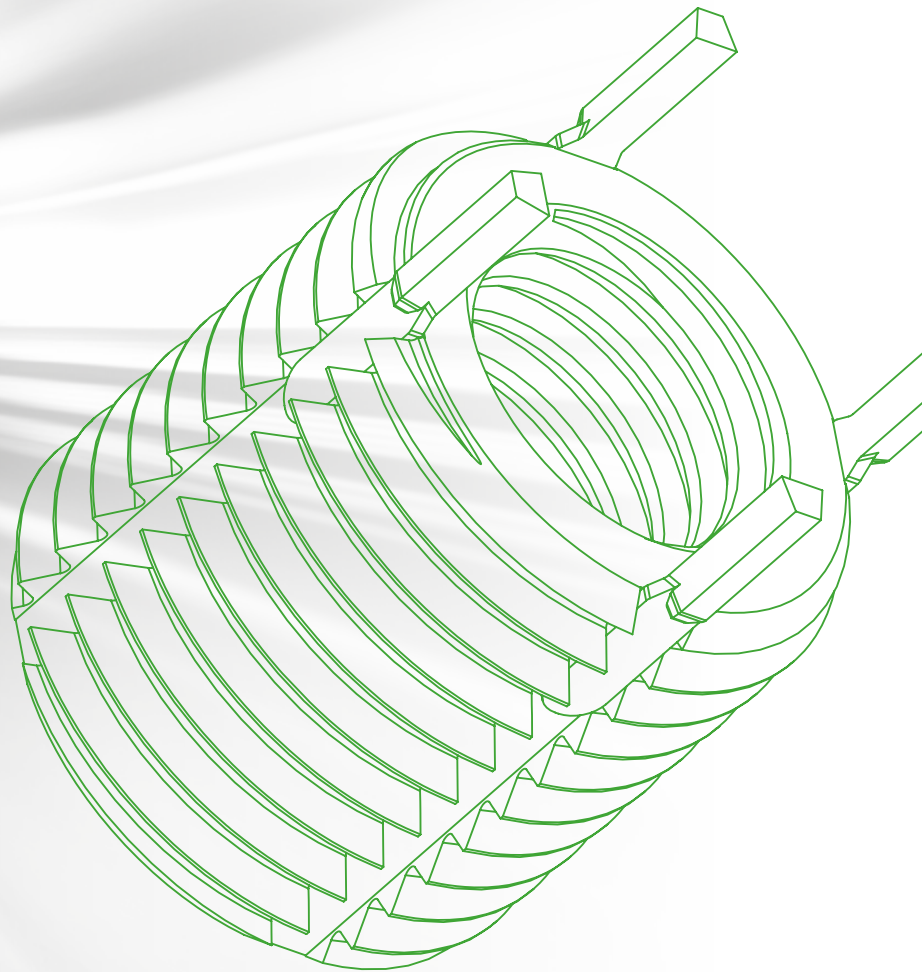

DOWEL-INSERT

BOCCOLE FILETTATE CON CHIAVETTE DI BLOCCAGGIO
KEY LOCKING THREADED INSERTS



PRODOTTI ITALIANI DA SEMPRE | ITALIAN MANUFACTURES SINCE EVER



specialinsert[®]
OUR TRADITION IS TO INNOVATE.



Specialinsert® è un'azienda presente nel mondo dei sistemi di fissaggio dal 1974. Nasce per iniziativa di tre tecnici commerciali che, grazie alla loro esperienza nel settore dei fastener, decidono di avviarne la commercializzazione in proprio, affiancandole negli anni l'attività di fabbricazione.

Con tre unità locali, due depositi, due siti di produzione italiani, un ufficio R&S ed due laboratori prove, **Specialinsert®** è in grado di fornire ai clienti soluzioni sempre più avanzate e adatte ai diversi problemi di fissaggio.

Specialinsert® vanta una serie di proposte con soluzioni di fissaggio meccanico adatte a vari settori di applicazione: laminati tubolari metallici, componenti meccanici e plastici, legno, lapidei, nuovi materiali compositi e materiali innovativi quali solid surface, questi ultimi indicati particolarmente per applicazioni su arredi o edili.



Specialinsert® was established in 1974 by three sales agents who decided to exploit their experience in the fasteners industry to start up their own retail business. The company later developed and started its own production.

With three local branches, two warehouses, two production plants in Italy, an R&D office and two testing labs, **Specialinsert®** supplies cutting edge solutions suited to solving the most diverse fastening problems.

Specialinsert® offers a series of proposals with mechanical fixing solutions suitable for various application sectors such as: metal tubular laminates, mechanical and plastic components, wood, stone, new composite materials and innovative materials such as solid surface, the latter particularly suitable for applications on furniture or buildings.

PRODOTTI - PRODUCTS

LAMINATI SHEET METAL

Inseri per laminati,
profilati, tubolari
*Inserts for sheet metal,
section bars, tubes*



CORPI SOLIDI SOLID PARTS

Inseri per corpi solidi,
legno, metallo
*Inserts for solid, wood,
metal parts*



PLASTICA PLASTIC

Inseri per materie
plastiche
Inserts for plastic materials



COMPOSITI COMPOSITES

Inseri per materiali
compositi
*Inserts for composite
materials*



Nel costante impegno di migliorare i propri prodotti **Specialinsert®** si riserva il diritto di modificare le caratteristiche tecniche e costruttive senza preavviso: si invita a verificare eventuali aggiornamenti sulle schede tecniche pubblicate sul nostro sito www.specialinsert.it. Proprietà e diritti del documento sono riservati. Ne è vietata la riproduzione, anche parziale e la diffusione a terzi senza autorizzazione.

Specialinsert® is dedicated to the continuous improvement of its products and for this reason reserves the right to make any modifications to its technical or engineering specifications without notice: for the latest updates please refer to the technical data sheets published on our website www.specialinsert.it. This document is protected by copyright. None of its parts may be reproduced or transmitted to third parties without permission.

Specialinsert® è associata UNI, Ente Nazionale di Unificazione. Membro della Commissione Organi Meccanici.
Specialinsert® is UNI associated, National Unification Body. Member of the Mechanical Orders Commission.

Specialinsert® al fianco delle università per innovare. **Specialinsert®** alongside universities on innovations.



INDICE - INDEX

| | |
|--------------------------------------------------------------------------|-------|
| Azienda - Company | pg.2 |
| DOWEL-INSERT | pg.4 |
| Caratteristiche DOWEL-INSERT - DOWEL-INSERT features | pg.5 |
| Istruzioni per il montaggio - Installation guide | pg.6 |
| Istruzioni per rimozione boccola - Bush removal guide | pg.7 |
| SERIE - SERIES 90102 | |
| Metrica mini standard - Standard mini metric | pg.8 |
| SERIE - SERIES 90141 | |
| Metrica mini frenata - Self-locking mini metric | pg.9 |
| SERIE - SERIES 91000/91100 | |
| Metrica leggera standard - Standard thin wall metric | pg.10 |
| SERIE - SERIES 91101 | |
| Metrica leggera frenata - Self-locking thin wall metric | pg.11 |
| SERIE - SERIES 92000/92100 | |
| Metrica rinforzata standard - Standard heavy duty metric | pg.12 |
| SERIE - SERIES 92101 | |
| Metrica rinforzata frenata - Self-locking heavy duty metric | pg.14 |
| Attrezzi di posa metrici - Metric installation tools | pg.16 |
| SERIE IN POLLICI - INCH SERIES 91000/91100 | |
| UNC/UNF leggera - Thin wall UNC/UNF | pg.17 |
| SERIE IN POLLICI - INCH SERIES 92000/92100 | |
| UNC/UNF rinforzata - Heavy duty UNC/UNF | pg.18 |
| Attrezzi di posa in pollici - Inch installation tools | pg.20 |
| Pagina appunti - Notes page | pg.21 |
| Servizi e processi - Services and processes | pg.22 |

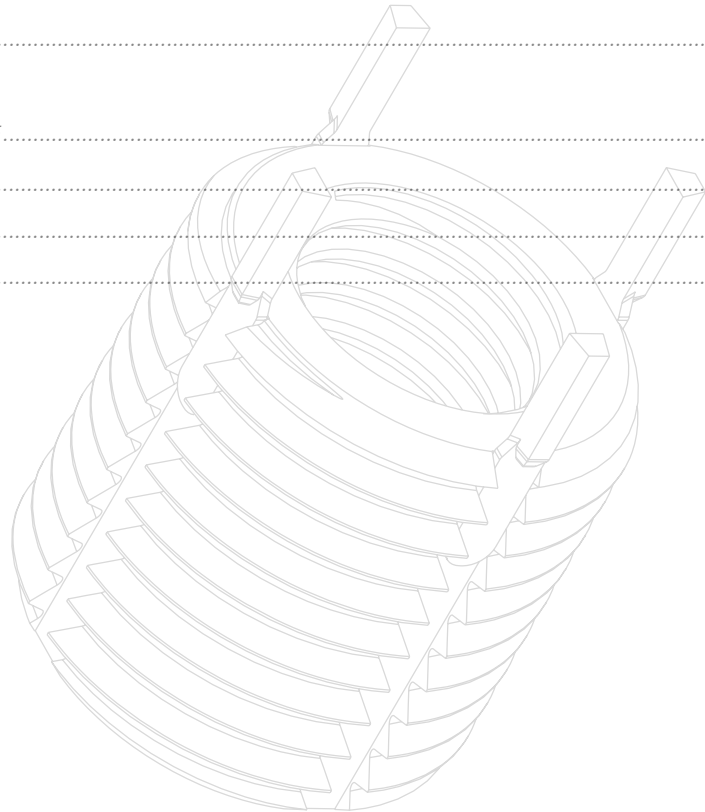

Nel costante impegno di migliorare i propri prodotti, Specialinsert® si riserva il diritto di modificare le caratteristiche tecniche e costruttive senza preavviso. Proprietà e diritti del documento sono riservati. Ne è vietata la riproduzione, anche parziale, e la diffusione a terzi senza autorizzazione.

In its constant commitment to improve its products, Specialinsert® reserves the right to change technical and construction specifications without prior notice. Ownership and rights of the document are reserved. Reproduction, even in part, and dissemination to third parties without permission is prohibited.

DOWEL-INSERT

DOWEL-INSERT è una boccia metallica con filettatura interna ed esterna, corredata di chiavette preassemblate all'esterno con funzione di antisvitamento.

Viene applicata su materiali poco resistenti, ove necessitano fissaggi con elevate caratteristiche di resistenza meccanica e vibrazioni, oltre ad essere utilizzata per ripristinare filettature deteriorate. Avvitata nell'apposita sede, viene assicurata la funzione di antisvitamento grazie alla presenza delle chiavette che una volta introdotte sul materiale ricevente garantiscono il forte bloccaggio della boccia.

Disponibile in materiale acciaio o acciaio inox, nelle versioni mini, leggera o rinforzata, con filettatura interna standard o autofrenante, serie metrica o in pollici.

DOWEL-INSERT is a metal bush with an internal and external thread, equipped with pre-assembled locking keys on the outside with an anti-unscrewing function.

It is applied on low-strength materials, where fasteners with high mechanical and vibration resistance are required, as well as being used to restore deteriorated threads. Screwed into the appropriate seat, the anti-unscrewing function is ensured thanks to the presence of locking keys that, once introduced on the receiving material, guarantee the strong locking of the bush.

Available in steel or stainless steel material, in mini, light or reinforced versions, with standard or self-locking internal thread, metric or inch series.

| VANTAGGI: | | ADVANTAGES: | |
|-----------|------------------------------------------------------------------------------------------------|-------------|-------------------------------------------------------------------------------------------|
| 1 | Sistema antisvitamento assicurato dal piantaggio delle chiavette sulla sede ricevente | 1 | Anti-unscrewing system ensured by the insertion of the locking keys on the receiving seat |
| 2 | Offre elevati carichi di resistenza meccanica su materiali teneri | 2 | Offers high mechanical resistance loads on soft materials |
| 3 | Elimina il deterioramento delle filettature dovuto agli svitamenti, vibrazioni, sollecitazioni | 3 | Eliminates thread deterioration due to unscrewing, vibration, stresses |
| 4 | Ripristina filettature deteriorate | 4 | Restores deteriorated threads |
| 5 | Di facile e rapida installazione, non richiede per la posa attrezzature speciali | 5 | Easy and quick installation, does not require special tools for installation |
| 6 | Può essere applicata su diverse tipologie di materiali | 6 | Can be applied on different types of materials |
| 7 | Vasta scelta tra varietà di boccia e materiale | 7 | Wide choice of bush varieties and materials |

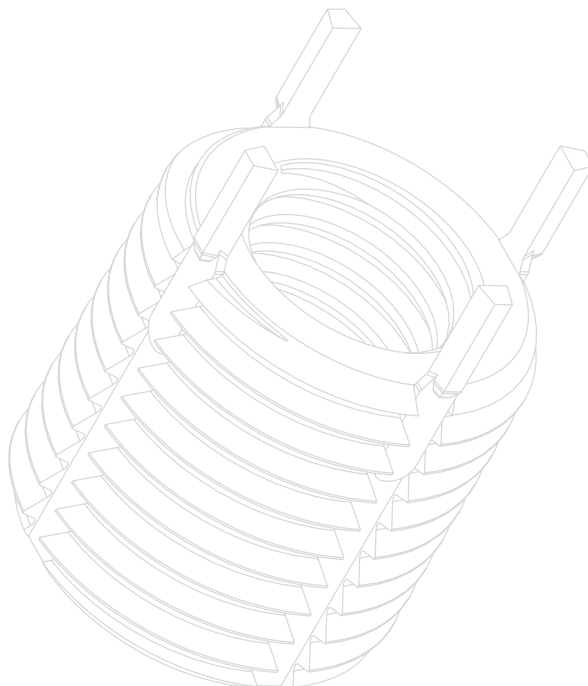

CARATTERISTICHE DOWEL-INSERT - DOWEL-INSERT FEATURES

APPLICAZIONE - APPLICATION

Su materiali predisposti con sedi filettate. Le chiavette, inserite nel materiale ricevente, evitano lo svitamento dell'inserto.
On prepared material with threaded seat. The locking keys, inserted into the receiving material, prevent the insert from unscrewing.

MONTAGGIO - ASSEMBLY

Avvitamento a mano o con apposita attrezzatura manuale: inserimento chiavette mediante pressione.
Screwing by hand or with specific manual tool. Locking keys inserted by pressing.

MATERIALI/FINITURA - MATERIALS/FINISH

| | |
|---------------------------------|-------------------------------------------------------------------------------------------------------------------------------------------------------------------------|
| Boccola <i>Bush</i> | acciaio C1215/fosfatazione al manganese <i>steel C1215/manganese-phosphating</i> acciaio inox AISI 303/passivazione <i>stainless steel AISI 303/passivated</i> |
| Chiavetta <i>Locking key</i> | acciaio inox AISI 302 <i>stainless steel AISI 302</i> |

TOLLERANZE - TOLERANCES

$\pm 0,25$ mm/ $\pm 0,010$ mm se non diversamente indicato
 ± 0.25 mm/ ± 0.010 mm unless specified otherwise

FILETTATURE - THREADS

| | |
|----------------------------------------|-------------------------------------------------------------------------------------------------------------------|
| Acciaio <i>Steel</i> | filettatura interna: metrici 6H/pollici SAE AS8879 - 3B <i>internal thread: metric 6H/inch SAE AS8879 - 3B</i> |
| | filettatura esterna: metrici 6g/pollici - 2A <i>external thread: metric 6g/inch - 2A</i> |
| Acciaio inox <i>Stainless steel</i> | filettatura interna: metrici 5H/pollici SAE AS8879 - 3B <i>internal thread: metric 5H/inch SAE AS8879 - 3B</i> |
| | filettatura esterna: metrici 4h/pollici - 2A <i>external thread: metric 4h/inch - 2A</i> |

NUMERO CHIAVETTE - NUMBER OF KEYS

| | |
|----------------------------------------|---------------------------------------------------------------------------------------|
| Serie metrica <i>Metric series</i> | n.2 chiavette per boccole fino a M6 <i>no.2 locking keys for bushes up to M6</i> |
| | n.4 chiavette per boccole oltre M6 <i>no.4 locking keys for bushes over M6</i> |
| Serie in pollici <i>Inch series</i> | n.2 chiavette per boccole fino a 1/4 <i>no.2 locking keys for bushes up to 1/4</i> |
| | n.4 chiavette per boccole oltre 1/4 <i>no.4 locking keys for bushes over 1/4</i> |

ISTRUZIONI PER IL MONTAGGIO - INSTALLATION GUIDE

1



Forare secondo i riferimenti a tabella
Drill according to table references

2



Eeguire uno smusso di imbocco a
 82°-100°
Perform a chamfer at 82°-100°

3



Eeguire la sede filettata con maschio
 standard
Thread with standard male

4

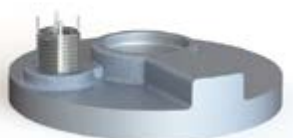

Posizionare la boccia sul foro
Place the bush over the hole

5



Avvitare la boccia a mano o con
 attrezzo di posa manuale fino a
 0,25-0,70 mm sotto il filo della superficie
*Screw the bush by hand or with hand
 tool to 0,010-0,030 inches below the
 surface line*

6

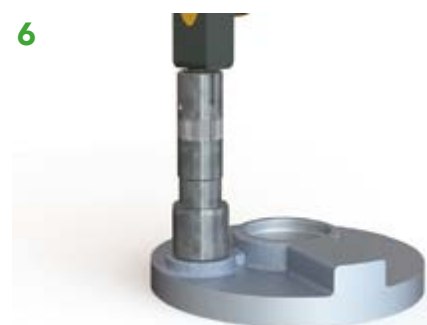

Capovolgere il medesimo attrezzo per
 piantare le chiavette con alcuni colpi
 di martello
*Turn the same tool upside down to
 drive the locking keys with a few
 hammer blows*

7



Boccia posizionata
Bush placed

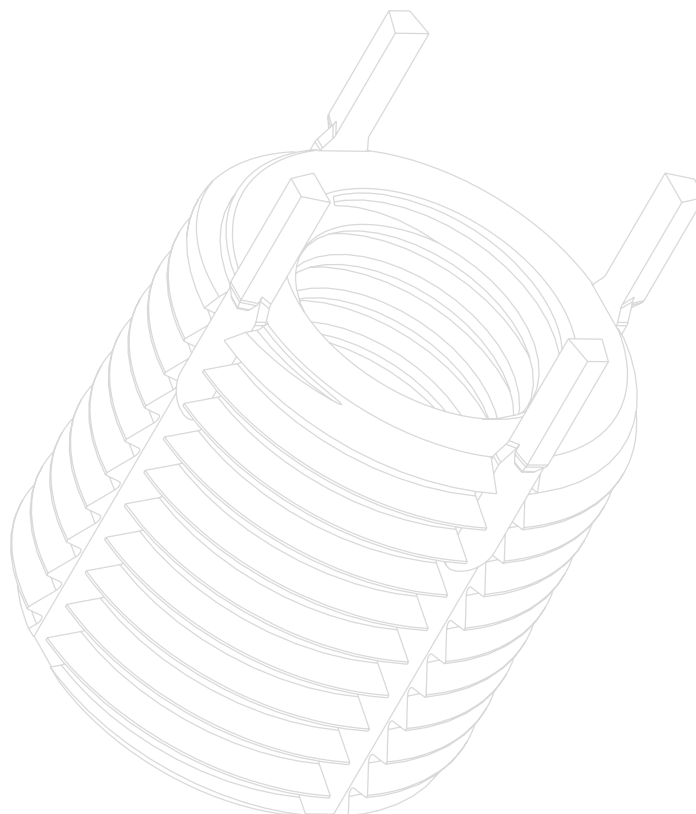

ISTRUZIONI PER RIMOZIONE BOCCOLA - BUSH REMOVAL GUIDE



Forare alla profondità specificata* il materiale tra le chiavi di bloccaggio e la filettatura interna
Drill the material between the locking keys and the internal thread to the specified depth*

Spingere le chiavi di bloccaggio verso l'interno e staccarle
Push the locking keys inwards and release them

Rimuovere l'inserto dal foro svitandolo con un estrattore a vite o attrezzo simile
Remove the insert from the hole by unscrewing it with a screw extractor or similar tool

È ora possibile installare un nuovo DOWEL-INSERT della stessa dimensione nel foro originale
It is now possible to install a new DOWEL-INSERT of the same size in the original hole

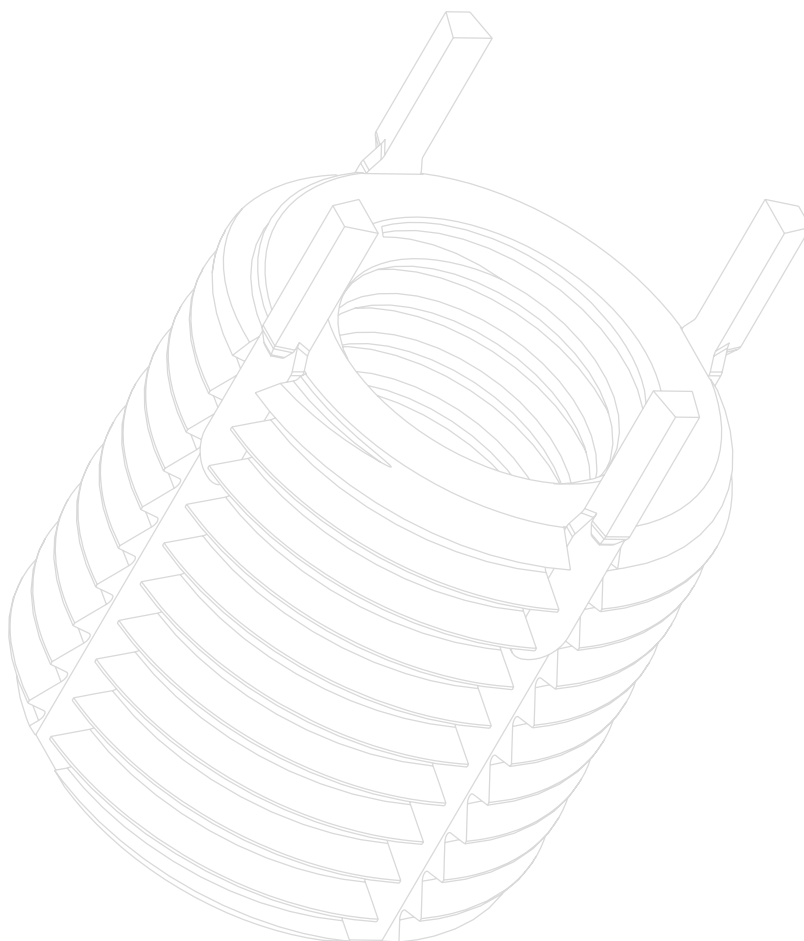

Dowel-Insert SERIE 90102

S E R I E S

METRICA MINI STANDARD

STANDARD MINI METRIC

APPLICAZIONE - APPLICATION

Su materiali predisposti con sedi filettate. Le chiavette, inserite nel materiale ricevente, evitano lo svitamento dell'inserto
On prepared material with threaded seat. The locking keys, inserted into the receiving material, prevent the insert from unscrewing

MONTAGGIO - ASSEMBLY

Avvitamento a mano o con apposita attrezzatura manuale. Inserimento chiavetta mediante pressione
Screwing by hand or with specific manual tool. Locking keys inserted by pressing



| CARATTERISTICHE PRODOTTO PRODUCT FEATURES | | | | INSTALLAZIONE INSTALLATION | | | | | SMONTAGGIO DISASSEMBLY | |
|----------------------------------------------|------------|------------|------|-------------------------------|-------------------------|-------------------------------------|------------|---------------------------------------|---------------------------|---------------------|
| CODICE CODE | d1 6H | d2 6g | L | Preforo Pre-bored hole | | Ø smusso Chamfer Ø +0,25 0 | d3 | | Ø foro Hole Ø | Profondità Depth |
| | | | | Ø | Tolleranza Tolerance | | 6H | Profondità minima Minimum depth | | |
| 9010202040 | M 2X0,40 | M 4X0,70 | 3,00 | 3,4 | +0,080 -0,025 | 4,1 | M 4 | 4,0 | 2,8 | 2,00 |
| 9010225045 | M 2.5X0,45 | M 4.5X0,75 | 3,80 | 3,9 | +0,080 -0,025 | 4,6 | M 4.5X0,75 | 5,0 | 3,0 | 2,00 |
| 9010203050 | M 3X0,50 | M 5X0,80 | 4,25 | 4,4 | +0,080 -0,025 | 5,1 | M 5 | 5,5 | 3,5 | 2,25 |
| 9010204070 | M 4X0,70 | M 6X0,75 | 5,25 | 5,5 | +0,080 -0,025 | 6,1 | M 6X0,75 | 6,5 | 4,6 | 2,50 |

Le dimensioni sono indicative, non vincolanti, espresse in mm - Dimensions are indicative and not binding, expressed in mm

MATERIALI/FINITURA MATERIALS/FINISH

Boccola: acciaio inox AISI 303/passivazione
Chiavetta: acciaio inox AISI 302
Bush: AISI 303 stainless steel/passivation
Locking key: AISI 302 stainless steel

FILETTATURA - THREAD

d1 interna metrica standard
d1 internal standard metric

N.B.: per boccole DOWEL-INSERT con specifiche MS e NAS, contattare l'ufficio tecnico/commerciale Specialinsert®
N.B.: for DOWEL-INSERT bushes compliant with MS and NAS, please contact the Specialinsert® tech/sales office

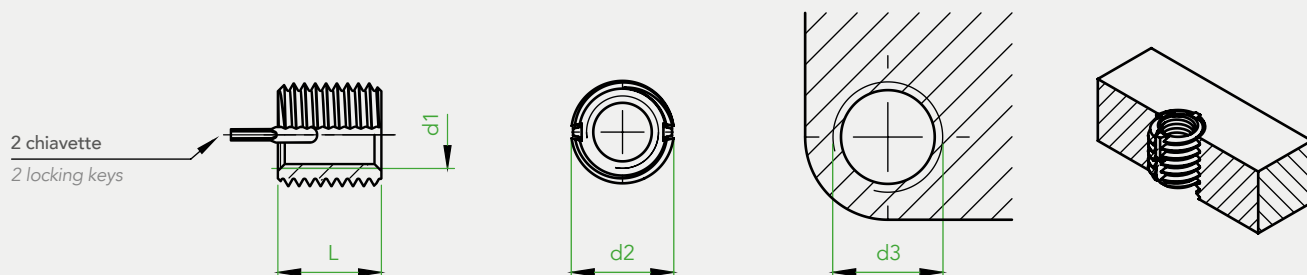

Dowel-Insert

SERIE 90141

S E R I E S

METRICA MINI FRENATA

SELF-LOCKING MINI METRIC

Prodotto solo su richiesta - Only on demand

APPLICAZIONE - APPLICATION

Su materiali predisposti con sedi filettate. Le chiavette, inserite nel materiale ricevente, evitano lo svitamento dell'inserto
 On prepared material with threaded seat. The locking keys, inserted into the receiving material, prevent the insert from unscrewing

MONTAGGIO - ASSEMBLY

Avvitamento a mano o con apposita attrezzatura manuale. Inserimento chiavetta mediante pressione
 Screwing by hand or with specific manual tool. Locking keys inserted by pressing



| CARATTERISTICHE PRODOTTO PRODUCT FEATURES | | | | INSTALLAZIONE INSTALLATION | | | | | SMONTAGGIO DISASSEMBLY | |
|----------------------------------------------|------------|------------|------|-------------------------------|-------------------------|-------------------------------------|------------|---------------------------------------|---------------------------|---------------------|
| CODICE CODE | d1 6H | d2 6g | L | Preforo Pre-bored hole | | Ø smusso Chamfer Ø +0,25 0 | d3 | | Ø foro Hole Ø | Profondità Depth |
| | | | | Ø | Tolleranza Tolerance | | 6H | Profondità minima Minimum depth | | |
| 9014102040 | M 2X0,40 | M 4X0,70 | 3,00 | 3,4 | +0,080 -0,025 | 4,1 | M 4 | 4,0 | 2,8 | 2,00 |
| 9014125045 | M 2.5X0,45 | M 4.5X0,75 | 3,80 | 3,9 | +0,080 -0,025 | 4,6 | M 4.5X0,75 | 5,0 | 3,0 | 2,00 |
| 9014103050 | M 3X0,50 | M 5X0,80 | 4,25 | 4,4 | +0,080 -0,025 | 5,1 | M 5 | 5,5 | 3,5 | 2,25 |
| 9014104070 | M 4X0,70 | M 6X0,75 | 5,25 | 5,5 | +0,080 -0,025 | 6,1 | M 6X0,75 | 6,5 | 4,6 | 2,50 |

Le dimensioni sono indicative, non vincolanti, espresse in mm - Dimensions are indicative and not binding, expressed in mm

MATERIALI/FINITURA MATERIALS/FINISH

Boccola: acciaio inox AISI 303/passivazione + lubrificazione a secco
 Chiavetta: acciaio inox AISI 302
 Bush: AISI 303 stainless steel/passivation + dry lubrication
 Locking key: AISI 302 stainless steel

FILETTATURA - THREAD

d1 interna metrica standard
 d1 internal standard metric

N.B.: per boccole DOWEL-INSERT con specifiche MS e NAS, contattare l'ufficio tecnico/commerciale Specialinsert®
 N.B.: for DOWEL-INSERT bushes compliant with MS and NAS, please contact the Specialinsert® tech/sales office

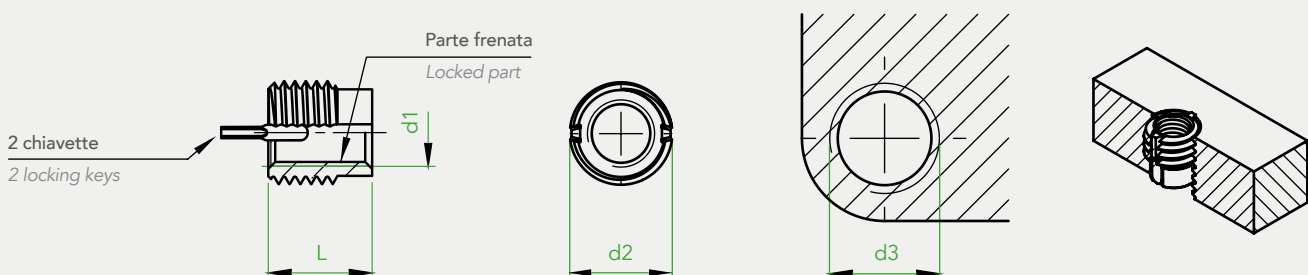

Dowel-Insert

SERIE 91000/91100

S E R I E S

METRICA LEGGERA STANDARD

STANDARD THIN WALL METRIC

APPLICAZIONE - APPLICATION

Su materiali predisposti con sedi filettate. Le chiavette, inserite nel materiale ricevente, evitano lo svitamento dell'inserto
 On prepared material with threaded seat. The locking keys, inserted into the receiving material, prevent the insert from unscrewing

MONTAGGIO - ASSEMBLY

Avvitamento a mano o con apposita attrezzatura manuale. Inserimento chiavetta mediante pressione
 Screwing by hand or with specific manual tool. Locking keys inserted by pressing



| CARATTERISTICHE PRODOTTO PRODUCT FEATURES | | | | | INSTALLAZIONE INSTALLATION | | | | | SMONTAGGIO DISASSEMBLY | |
|----------------------------------------------|---------------------------------|------------------------|------------------------|------|-------------------------------|-------------------------|-------------------------------------------|-----------|------------------------------------------|---------------------------|------------------------------------------|
| CODICE CODE | | d1 910 6H 911 5H | d2 910 6g 911 4h | L | Preforo Pre-bored hole | | Ø smusso Chamfer Ø +0,25 0 | d3 | | Ø foro Hole Ø | Profondità minima Minimum depth |
| Acciaio Steel | Acciaio inox Stainless steel | | | | Ø | Tolleranza Tolerance | | 6H | Profondità minima Minimum depth | | |
| 9100005080 | 9110005080 | M 5X0,8 | M 8X1,25 | 8,0 | 6,9 | +0,100 -0,025 | 8,25 | M 8x1,25 | 9,5 | 5,50 | 4,00 |
| 9100006100 | 9110006100 | M 6X1,0 | M 10X1,25 | 10,0 | 8,8 | +0,100 -0,025 | 10,25 | M 10X1,25 | 11,5 | 7,50 | 4,75 |
| 9100008125 | 9110008125 | M 8X1,25 | M 12X1,25 | 12,0 | 10,8 | +0,100 -0,025 | 12,25 | M 12X1,25 | 13,5 | 9,50 | 4,75 |
| 9100008100 | 9110008100 | M 8X1,0 | | 14,0 | 12,8 | +0,130 -0,025 | 14,25 | M 14X1,5 | 15,5 | 11,50 | 4,75 |
| 9100010150 | 9110010150 | M 10X1,5 | M 16X1,50 | 16,0 | 14,75 | +0,130 -0,025 | 16,25 | M 16X1,5 | 17,5 | 13,50 | 4,75 |
| 9100010125 | 9110010125 | M 10X1,25 | | 14,0 | 12,8 | +0,130 -0,025 | 14,25 | M 14X1,5 | 15,5 | 11,50 | 4,75 |
| 9100012175 | 9110012175 | M 12X1,75 | M 16X1,50 | 16,0 | 14,75 | +0,130 -0,025 | 16,25 | M 16X1,5 | 17,5 | 13,50 | 4,75 |
| 9100012125 | 9110012125 | M 12X1,25 | | 14,0 | 12,8 | +0,130 -0,025 | 14,25 | M 14X1,5 | 15,5 | 11,50 | 4,75 |

Le dimensioni sono indicative, non vincolanti, espresse in mm - Dimensions are indicative and not binding, expressed in mm

| MATERIALI/FINITURA - MATERIALS/FINISH | | FILETTATURA - THREAD |
|--------------------------------------------------------------------------------------------------------------------------------------------------------------|------------------------------------------------------------------------------------------------------------------------------------------------------------------------|------------------------------------------------------------|
| Serie 91000 series | Serie 91100 series | |
| Boccola: acciaio/fosfatazione al manganese Chiavetta: acciaio inox AISI 302 Bush: steel/manganese phosphating Locking key: AISI 302 stainless steel | Boccola: acciaio inox AISI 303/passivazione Chiavetta: acciaio inox AISI 302 Bush: AISI 303 stainless steel/passivation Locking key: AISI 302 stainless steel | d1 interna metrica standard d1 internal standard metric |

N.B.: per boccole DOWEL-INSERT con specifiche MS e NAS, contattare l'ufficio tecnico/commerciale Specialinsert®
 N.B.: for DOWEL-INSERT bushes compliant with MS and NAS, please contact the Specialinsert® tech/sales office

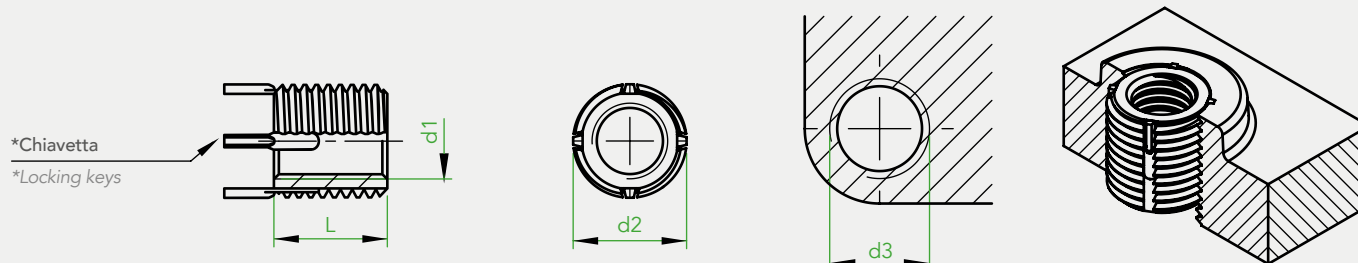

(*) n.2 chiavette per boccole fino a M6/no.2 locking keys for bushes up to M6
 n.4 chiavette per boccole oltre M6/no.4 locking keys for bushes over M6

Dowel-Insert

SERIE 91101

S E R I E S

METRICA LEGGERA FRENATA

SELF-LOCKING THIN WALL METRIC

Prodotto solo su richiesta - Only on demand

APPLICAZIONE - APPLICATION

Su materiali predisposti con sedi filettate. Le chiavette, inserite nel materiale ricevente, evitano lo svitamento dell'inserto
 On prepared material with threaded seat. The locking keys, inserted into the receiving material, prevent the insert from unscrewing

MONTAGGIO - ASSEMBLY

Avvitamento a mano o con apposita attrezzatura manuale. Inserimento chiavetta mediante pressione
 Screwing by hand or with specific manual tool. Locking keys inserted by pressing



| CARATTERISTICHE PRODOTTO PRODUCT FEATURES | | | | INSTALLAZIONE INSTALLATION | | | | SMONTAGGIO DISASSEMBLY | |
|----------------------------------------------|-----------|-----------|----|-------------------------------------|-------------------------------------|-----------|---------------------------------------|---------------------------|---------------------|
| CODICE CODE | d1 6H | d2 6g | L | Ø Preforo Pre-bored hole Ø | Ø smusso Chamfer Ø +0,25 0 | d3 | | Ø foro Hole Ø | Profondità Depth |
| | | | | | | 6H | Profondità minima Minimum depth | | |
| 9110105080 | M 5x0,80 | M 8X1,25 | 8 | 6,90 | 8,25 | M 8X1,25 | 9,5 | 5,5 | 4,00 |
| 9110106100 | M 6X1,00 | M 10X1,25 | 10 | 8,80 | 10,25 | M 10X1,25 | 11,5 | 7,5 | 4,75 |
| 9110108125 | M 8X1,25 | M 12X1,25 | 12 | 10,8 | 12,25 | M 12X1,25 | 13,5 | 9,5 | 4,75 |
| 9110108100 | M 8X1,00 | | 12 | 10,8 | 12,25 | | | 9,5 | 4,75 |
| 9110110150 | M 10X1,50 | M 14X1,50 | 14 | 12,8 | 14,25 | M 14X1,50 | 15,5 | 11,5 | 4,75 |
| 9110110125 | M 10X1,25 | | 14 | 12,8 | 14,25 | | | 11,5 | 4,75 |
| 9110112175 | M 12X1,75 | M 16X1,50 | 16 | 14,75 | 16,25 | M 16X1,50 | 17,5 | 13,5 | 4,75 |
| 9110112125 | M 12X1,25 | | 16 | 14,75 | 16,25 | | | 13,5 | 4,75 |

Le dimensioni sono indicative, non vincolanti, espresse in mm - Dimensions are indicative and not binding, expressed in mm

MATERIALI/FINITURA MATERIALS/FINISH

Boccola: acciaio inox AISI 303/passivazione + lubrificazione a secco
 Chiavetta: acciaio inox AISI 302
 Bush: AISI 303 stainless steel/passivation + dry lubrication
 Locking key: AISI 302 stainless steel

FILETTATURA - THREAD

d1 interna metrica standard
 d1 internal standard metric

N.B.: per boccole DOWEL-INSERT con specifiche MS e NAS, contattare l'ufficio tecnico/commerciale Specialinsert®
 N.B.: for DOWEL-INSERT bushes compliant with MS and NAS, please contact the Specialinsert® tech/sales office

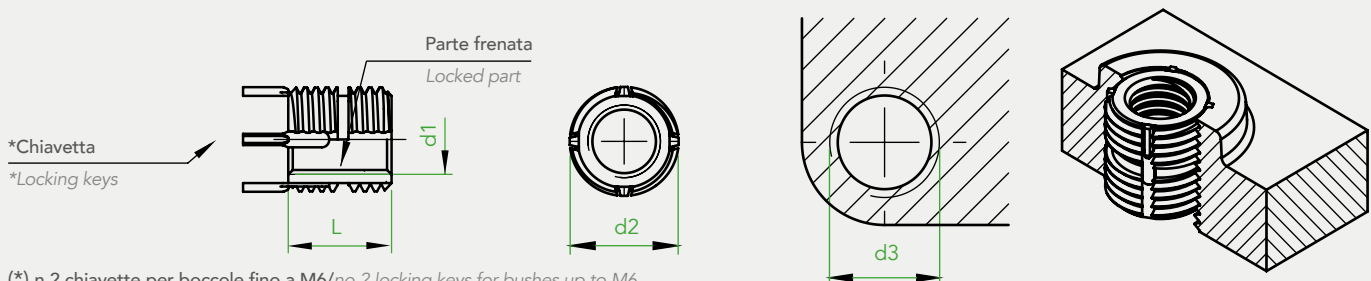

(*) n.2 chiavette per boccole fino a M6/no.2 locking keys for bushes up to M6
 n.4 chiavette per boccole oltre M6/no.4 locking keys for bushes over M6

Dowel-Insert

SERIE 92000/92100

S E R I E S

METRICA RINFORZATA STANDARD

STANDARD HEAVY DUTY METRIC

APPLICAZIONE - APPLICATION

Su materiali predisposti con sedi filettate. Le chiavette, inserite nel materiale ricevente, evitano lo svitamento dell'inserto
 On prepared material with threaded seat. The locking keys, inserted into the receiving material, prevent the insert from unscrewing

MONTAGGIO - ASSEMBLY

Avvitamento a mano o con apposita attrezzatura manuale. Inserimento chiavetta mediante pressione
 Screwing by hand or with specific manual tool. Locking keys inserted by pressing



| CARATTERISTICHE PRODOTTO PRODUCT FEATURES | | | | | INSTALLAZIONE INSTALLATION | | | | | SMONTAGGIO DISASSEMBLY | |
|----------------------------------------------|---------------------------------|------------------------|------------------------|------|-------------------------------|-------------------------|-------------------------------------------|-----------|------------------------------------------|---------------------------|------------------------------------------|
| CODICE CODE | | d1 920 6H 921 5H | d2 920 6g 921 4h | L | Preforo Pre-bored hole | | Ø smusso Chamfer Ø +0,25 0 | d3 | | Ø foro Hole Ø | Profondità minima Minimum depth |
| Acciaio Steel | Acciaio inox Stainless steel | | | | Ø | Tolleranza Tolerance | | 6H | Profondità minima Minimum depth | | |
| 9200004070 | 9210004070 | M 4X0,7 | M 8X1,25 | 8,0 | 6,9 | +0,100 -0,025 | 8,25 | M 8x1,25 | 9,5 | 5,50 | 4,00 |
| 9200005080 | 9210005080 | M 5X0,8 | M 10X1,25 | 10,0 | 8,8 | +0,100 -0,025 | 10,25 | M 10X1,25 | 12,5 | 7,50 | 4,75 |
| 9200006100 | 9210006100 | M 6X1,0 | M 12X1,25 | 12,0 | 10,8 | +0,100 -0,025 | 12,25 | M 12X1,25 | 14,5 | 9,50 | 4,75 |
| 9200008125 | 9210008125 | M 8X1,25 | M 14X1,50 | 14,0 | 12,8 | +0,130 -0,025 | 14,25 | M 14X1,5 | 16,5 | 11,50 | 4,75 |
| 9200008100 | 9210008100 | M 8X1,0 | | | | | | | | | |
| 9200010150 | 9210010150 | M 10X1,5 | M 16X1,50 | 16,0 | 14,75 | +0,130 -0,025 | 16,25 | M 16X1,5 | 18,5 | 13,50 | 4,75 |
| 9200010125 | 9210010125 | M 10X1,25 | | | | | | | | | |
| 9200012175 | 9210012175 | M 12X1,75 | M 18X1,50 | 18,0 | 16,75 | +0,130 -0,025 | 18,25 | M 18X1,5 | 20,5 | 15,50 | 4,75 |
| 9200010125 | 9210012125 | M 12x1,25 | | | | | | | | | |
| 9200014200 | 9210014200 | M 14X2,0 | M 20X1,50 | 20,0 | 18,75 | +0,130 -0,025 | 20,25 | M 20X1,5 | 22,5 | 17,50 | 4,75 |
| 9200014150 | 9210014150 | M 14X1,5 | | | | | | | | | |

Le dimensioni sono indicative, non vincolanti, espresse in mm - Dimensions are indicative and not binding, expressed in mm

N.B.: per boccole DOWEL-INSERT con specifiche MS e NAS, contattare l'ufficio tecnico/commerciale Specialinsert®
 N.B.: for DOWEL-INSERT bushes compliant with MS and NAS, please contact the Specialinsert® tech/sales office

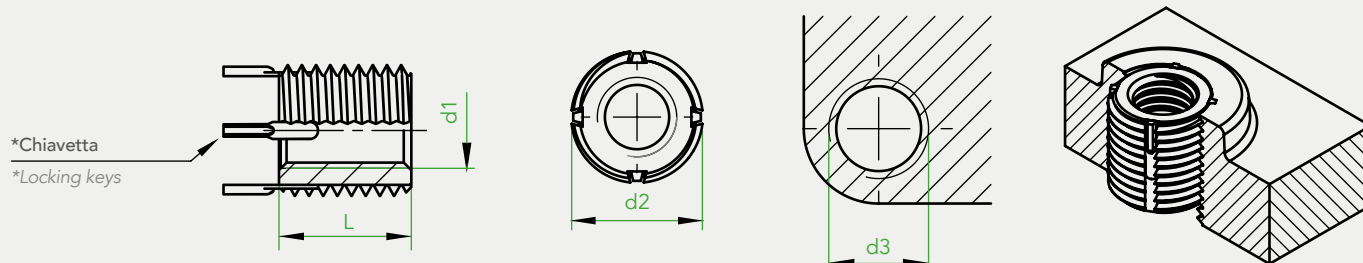

(*) n.2 chiavette per boccole fino a M6/no.2 locking keys for bushes up to M6
 n.4 chiavette per boccole oltre M6/no.4 locking keys for bushes over M6

| CARATTERISTICHE PRODOTTO PRODUCT FEATURES | | | | | INSTALLAZIONE INSTALLATION | | | | | SMONTAGGIO DISASSEMBLY | |
|----------------------------------------------|---------------------------------|------------------------|------------------------|------|-------------------------------|-------------------------|-------------------------------------------|----------|------|---------------------------|------------------------------------------|
| CODICE CODE | | d1 920 6H 921 5H | d2 920 6g 921 4h | L | Preforo Pre-bored hole | | Ø smusso Chamfer Ø +0,25 0 | d3 | | Ø foro Hole Ø | Profondità minima Minimum depth |
| Acciaio Steel | Acciaio inox Stainless steel | | | | Ø | Tolleranza Tolerance | | 6H | | | |
| 9200016200 | 9210016200 | M 16X2,0 | M 22X1,5 | 22,0 | 20,5 | +0,130 -0,025 | 22,25 | M 22x1,5 | 24,5 | 17,75 | 6,35 |
| 9200016150 | 9210016150 | M 16X1,5 | | | | | | | | | |
| 9200018150 | 9210018150 | M 18X1,5 | M 24X1,5 | 24,0 | 22,5 | +0,130 -0,025 | 24,25 | M 24X1,5 | 26,5 | 19,75 | 6,35 |
| 9200020250 | 9210020250 | M 20X2,5 | M 30X2,0 | 30,0 | 28,0 | +0,130 -0,025 | 30,25 | M 30X2,0 | 34,5 | 25,75 | 6,35 |
| 9200020150 | 9210020150 | M 20X1,5 | | | | | | | | | |
| 9200022150 | 9210022150 | M 22X1,5 | M 32X2,0 | 32,0 | 30,0 | +0,130 -0,025 | 32,25 | M 32X2,0 | 36,5 | 27,75 | 6,35 |
| 9200024300 | 9210024300 | M 24X3,0 | M 33X2,0 | 33,0 | 31,0 | +0,130 -0,025 | 33,25 | M 33X2,0 | 37,5 | 28,75 | 6,35 |
| 9200024200 | 9210024200 | M 24X2,0 | | | | | | | | | |

Le dimensioni sono indicative, non vincolanti, espresse in mm - Dimensions are indicative and not binding, expressed in mm

| MATERIALI/FINITURA - MATERIALS/FINISH | | FILETTATURA - THREAD |
|--------------------------------------------------------------------------------------------------------------------------------------------------------------|--------------------------------------------------------------------------------------------------------------------------------------------------------------------------------|------------------------------------------------------------|
| Serie 92000 series | Serie 92100 series | |
| Boccola: acciaio/fosfatazione al manganese Chiavetta: acciaio inox AISI 302 Bush: steel/manganese phosphating Locking key: AISI 302 stainless steel | Boccola: acciaio inox AISI 303/ passivazione Chiavetta: acciaio inox AISI 302 Bush: AISI 303 stainless steel/ passivation Locking key: AISI 302 stainless steel | d1 interna metrica standard d1 internal standard metric |

N.B.: per boccole DOWEL-INSERT con specifiche MS e NAS, contattare l'ufficio tecnico/commerciale Specialinsert®
N.B.: for DOWEL-INSERT bushes compliant with MS and NAS, please contact the Specialinsert® tech/sales office

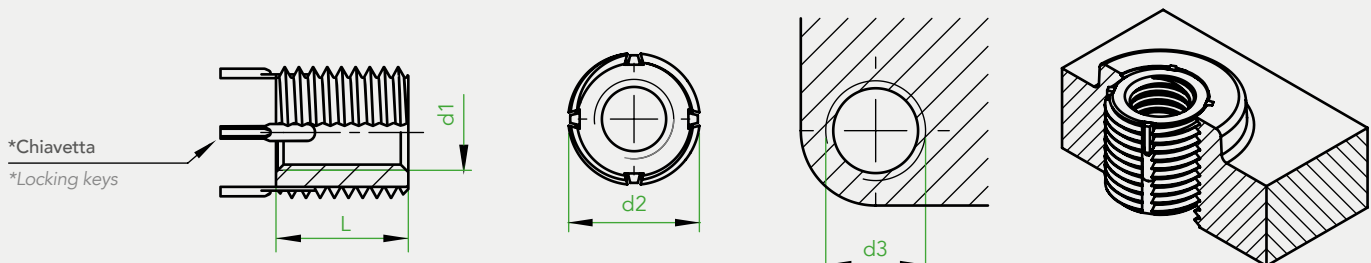

(*) n.2 chiavette per boccole fino a M6/no.2 locking keys for bushes up to M6
n.4 chiavette per boccole oltre M6/no.4 locking keys for bushes over M6

Dowel-Insert SERIE 92101

S E R I E S

METRICA RINFORZATA FRENATA

SELF-LOCKING HEAVY DUTY METRIC

Prodotto solo su richiesta - Only on demand

APPLICAZIONE - APPLICATION

Su materiali predisposti con sedi filettate. Le chiavette, inserite nel materiale ricevente, evitano lo svitamento dell'inserto
On prepared material with threaded seat. The locking keys, inserted into the receiving material, prevent the insert from unscrewing

MONTAGGIO - ASSEMBLY

Avvitamento a mano o con apposita attrezzatura manuale. Inserimento chiavetta mediante pressione
Screwing by hand or with specific manual tool. Locking keys inserted by pressing



| CARATTERISTICHE PRODOTTO PRODUCT FEATURES | | | | INSTALLAZIONE INSTALLATION | | | | SMONTAGGIO DISASSEMBLY | |
|----------------------------------------------|-----------|----------|----|-------------------------------------|-------------------------------------|-----------|---------------------------------------|---------------------------|---------------------|
| CODICE CODE | d1 6H | d2 6g | L | Ø Preforo Pre-bored hole Ø | Ø smusso Chamfer Ø +0,25 0 | d3 | | Ø foro Hole Ø | Profondità Depth |
| | | | | | | 6H | Profondità minima Minimum depth | | |
| 9210104070 | M 4x0,70 | M 8X1,25 | 8 | 6,90 | 8,25 | M 8X1,25 | 9,5 | 5,50 | 4,00 |
| 9210105080 | M 5X0,80 | M10X1,25 | 10 | 8,80 | 10,25 | M10X1,25 | 12,5 | 7,50 | 4,75 |
| 9210106100 | M 6X1,00 | M12X1,25 | 12 | 10,80 | 12,25 | M12X1,25 | 14,5 | 9,50 | 4,75 |
| 9210108125 | M 8X1,25 | M14X1,50 | 14 | 12,80 | 14,25 | M14X1,50 | 16,5 | 11,50 | 4,75 |
| 9210108100 | M 8X1,00 | | 14 | 12,80 | 14,25 | | | 11,50 | 4,75 |
| 9210110150 | M 10X1,50 | M16X1,50 | 16 | 14,75 | 16,25 | M16X1,50 | 18,5 | 13,50 | 4,75 |
| 9210110125 | M 10X1,25 | | 16 | 14,75 | 16,25 | | | 13,50 | 4,75 |
| 9210112175 | M 12X1,75 | M18X1,50 | 18 | 16,75 | 18,25 | M 18X1,50 | 20,5 | 15,50 | 4,75 |
| 9210112125 | M 12X1,25 | | 18 | 16,75 | 18,25 | | | 15,50 | 4,75 |
| 9210114200 | M 14X2,00 | M20X1,50 | 20 | 18,75 | 20,25 | M 20X1,50 | 22,5 | 17,50 | 4,75 |
| 9210114150 | M 14X1,50 | | 20 | 18,75 | 20,25 | | | 17,50 | 4,75 |

Le dimensioni sono indicative, non vincolanti, espresse in mm - Dimensions are indicative and not binding, expressed in mm

N.B.: per boccole DOWEL-INSERT con specifiche MS e NAS, contattare l'ufficio tecnico/commerciale Specialinsert®
N.B.: for DOWEL-INSERT bushes compliant with MS and NAS, please contact the Specialinsert® tech/sales office

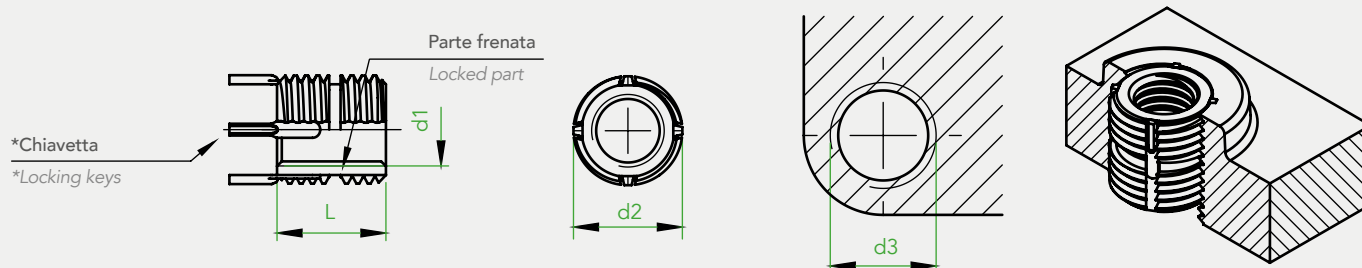

(*) n.2 chiavette per boccole fino a M6/no.2 locking keys for bushes up to M6
n.4 chiavette per boccole oltre M6/no.4 locking keys for bushes over M6

| CARATTERISTICHE PRODOTTO PRODUCT FEATURES | | | | INSTALLAZIONE INSTALLATION | | | | SMONTAGGIO DISASSEMBLY | |
|----------------------------------------------|-----------|-----------|----|-------------------------------------|-------------------------------------|-----------|---------------------------------------|---------------------------|---------------------|
| CODICE CODE | d1 6H | d2 6g | L | Ø Preforo Pre-bored hole Ø | Ø smusso Chamfer Ø +0,25 0 | d3 | | Ø foro Hole Ø | Profondità Depth |
| | | | | | | 6H | Profondità minima Minimum depth | | |
| 9210116200 | M 16X2,00 | M 22X1,50 | 22 | 20,50 | 22,25 | M 22X1,50 | 24,5 | 17,75 | 6,35 |
| 9210116150 | M 16X1,50 | | 22 | 20,50 | 22,25 | | | 17,75 | 6,35 |
| 9210118150 | M 18X1,50 | M 24X1,50 | 24 | 22,50 | 24,25 | M 24X1,50 | 26,5 | 19,75 | 6,35 |
| 9210120250 | M 20X2,50 | M 30X2,00 | 30 | 28,00 | 30,25 | M 30X2,00 | 34,5 | 25,75 | 6,35 |
| 9210120150 | M 20X1,50 | | 30 | 28,00 | 30,25 | | | 25,75 | 6,35 |
| 9210122150 | M 22X1,50 | M 32X2,00 | 32 | 30,00 | 32,25 | M 32X2,00 | 36,5 | 27,75 | 6,35 |
| 9210124300 | M 24X3,00 | M 33X2,00 | 33 | 31,00 | 33,25 | M 33X2,00 | 37,5 | 28,75 | 6,35 |
| 9210124200 | M 24X2,00 | | 33 | 31,00 | 33,25 | | | 28,75 | 6,35 |

Le dimensioni sono indicative, non vincolanti, espresse in mm - Dimensions are indicative and not binding, expressed in mm

| MATERIALI/FINITURA MATERIALS/FINISH | FILETTATURA - THREAD |
|--------------------------------------------------------------------------------------------------------------------------------------------------------------------------------------------------------------------------------------------------------------|-------------------------------------------------------------------------------|
| <p>Boccola: acciaio inox AISI 303/passivazione + lubrificazione a secco Chiavetta: acciaio inox AISI 302 Bush: AISI 303 stainless steel/passivation + dry lubrication Locking key: AISI 302 stainless steel</p> | <p>d1 interna metrica standard d1 internal standard metric</p> |

N.B.: per boccole DOWEL-INSERT con specifiche MS e NAS, contattare l'ufficio tecnico/commerciale Specialinsert®
 N.B.: for DOWEL-INSERT bushes compliant with MS and NAS, please contact the Specialinsert® tech/sales office

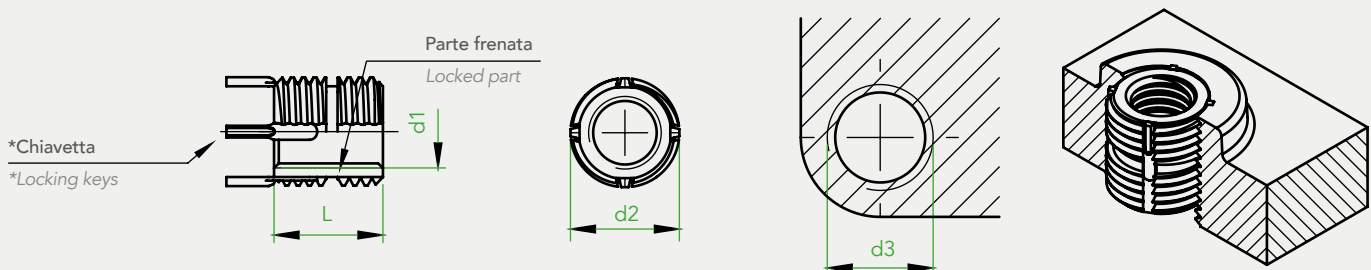

(*) n.2 chiavette per boccole fino a M6/no.2 locking keys for bushes up to M6
 n.4 chiavette per boccole oltre M6/no.4 locking keys for bushes over M6

ATTREZZATURE DI POSA PER SERIE METRICA

APPLICATION TOOLS FOR METRIC SERIES

PER LE FASI DI MONTAGGIO, VEDI A PAG 6
FOR INSTALLATION GUIDE, SEE PAGE 6

SERIE MINI
MINI SERIES



SERIE LEGGERA
E RINFORZATA
THIN WALL
AND HEAVY-DUTY
SERIES

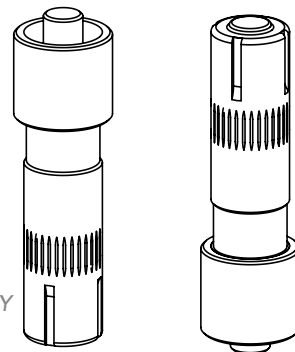

SERIE 90102 SERIES

Serie metrica mini standard
Standard mini metric series

SERIE 90141 SERIES

Serie metrica mini frenata
Self-locking mini metric series

SERIE 92000/92100 SERIES

Serie metrica rinforzata
standard
Standard heavy duty metric
series

SERIE 92101 SERIES

Serie metrica rinforzata frenata
Self-locking heavy duty metric
series

| Codice attrezzo completo Full tool code | Codice boccola corrispondente Corresponding bush code | Codice boccola corrispondente Corresponding bush code |
|--------------------------------------------|----------------------------------------------------------|----------------------------------------------------------|
| | Acciaio inox Stainless steel | Acciaio inox Stainless steel |
| 905 0020.00 | 9010202040 | 9014102040 |
| 905 0025.00 | 9010225045 | 9014125045 |
| 905 0030.00 | 9010203050 | 9014103050 |
| 905 0040.00 | 9010204070 | 9014104070 |

| Codice attrezzo completo Full tool code | Codice boccola corrispondente Corresponding bush code | Codice boccola corrispondente Corresponding bush code |
|--------------------------------------------|----------------------------------------------------------|----------------------------------------------------------|
| | Acciaio/Acciaio Inox Steel/Stainless Steel | Acciaio inox Stainless steel |
| 925 0040.00 | 92_0004070 | 9210104070 |
| 925 0050.00 | 92_0005080 | 9210105080 |
| 925 0060.00 | 92_0006100 | 9210106100 |
| 925 0080.00 | 92_0008125 | 9210108125 |
| | 92_0008100 | 9210108100 |
| 925 0100.00 | 92_0010150 | 9210110150 |
| | 92_0010125 | 9210110125 |
| 925 0120.00 | 92_0012175 | 9210112175 |
| | 92_0012125 | 9210112125 |
| 925 0140.00 | 92_0014200 | 9210114200 |
| | 92_0014150 | 9210114150 |
| 925 0160.00 | 92_0016200 | 9210116200 |
| | 92_0016150 | 9210116150 |
| 925 0180.00 | 92_0018150 | 9210118150 |
| 925 0200.00 | 92_0020250 | 9210120250 |
| | 92_0020150 | 9210120150 |
| 925 0220.00 | 92_0022150 | 9210122150 |
| | 92_0024300 | 9210124300 |
| 925 0240.00 | 92_0024200 | 9210124200 |

SERIE 91000/91100 SERIES

Serie metrica leggera standard
Standard thin wall metric series

SERIE 91101 SERIES

Serie metrica leggera
frenata
Self-locking thin wall
metric series

| Codice attrezzo completo Full tool code | Codice boccola corrispondente Corresponding bush code | Codice boccola corrispondente Corresponding bush code |
|--------------------------------------------|----------------------------------------------------------|----------------------------------------------------------|
| | Acciaio/Acciaio Inox Steel/Stainless Steel | Acciaio inox Stainless steel |
| 915 0050.00 | 91_0005080 | 9110105080 |
| 915 0060.00 | 91_0006100 | 9110106100 |
| 915 0080.00 | 91_0008125 | 9110108125 |
| | 91_0008100 | 9110108100 |
| 915 0100.00 | 91_0010150 | 9110110150 |
| | 91_0010125 | 9110110125 |
| 915 0120.00 | 91_0012175 | 9110112175 |
| | 91_0012125 | 9110112125 |

Dowel-Insert

Prodotto solo su richiesta - Only on demand

SERIE 91000/91100 in pollici

I N C H S E R I E S

UNC/UNF LEGGERA

THIN WALL UNC/UNF

APPLICAZIONE - APPLICATION

Su materiali predisposti con sedi filettate. Le chiavette, inserite nel materiale ricevente, evitano lo svitamento dell'inserto
 On prepared material with threaded seat. The locking keys, inserted into the receiving material, prevent the insert from unscrewing

MONTAGGIO - ASSEMBLY

Avvitamento a mano o con apposita attrezzatura manuale. Inserimento chiavetta mediante pressione
 Screwing by hand or with specific manual tool. Locking keys inserted by pressing



| CARATTERISTICHE PRODOTTO PRODUCT FEATURES | | | | INSTALLAZIONE INSTALLATION | | | | SMONTAGGIO DISASSEMBLY | | |
|----------------------------------------------|---------------------------------|----------|----------|-------------------------------|-----------------------------------|-------------------------------------|---------|------------------------------------------|------------------|---------------------|
| CODICE CODE | | d1 3B | d2 2A | L | Preforo Pre-bored hole Ø | Ø smusso Chamfer Ø +0,25 0 | d3 | | Ø foro Hole Ø | Profondità Depth |
| Acciaio Steel | Acciaio inox Stainless steel | | | | | | 2B | Profondità minima Minimum depth | | |
| 910010.24 | 911010.24 | 10-24 | 5/16-18 | 0.31 | 0.272 | 0.32 | 5/16-18 | 0.37 | 7/32 | 1/8 |
| 910010.32 | 911010.32 | 10-32 | | 0.31 | 0.272 | 0.32 | | 0.37 | 7/32 | 1/8 |
| 91001/4.20 | 91101/4.20 | 1/4-20 | 3/8-16 | 0.37 | 0.332 | 0.38 | 3/8-16 | 0.43 | 9/32 | 3/16 |
| 91001/4.28 | 91101/4.28 | 1/4-28 | | 0.37 | 0.332 | 0.38 | | 0.43 | 9/32 | 3/16 |
| 91005/16.18 | 91105/16.18 | 5/16-18 | 7/16-14 | 0.43 | 0.397 | 0.44 | 7/16-14 | 0.50 | 11/32 | 3/16 |
| 91005/16.24 | 91105/16.24 | 5/16-24 | | 0.43 | 0.397 | 0.44 | | 0.50 | 11/32 | 3/16 |
| 91003/8.16 | 91103/8.16 | 3/8-16 | 1/2-13 | 0.50 | 0.453 | 0.51 | 1/2-13 | 0.56 | 13/32 | 3/16 |
| 91003/8.24 | 91103/8.24 | 3/8-24 | | 0.50 | 0.453 | 0.51 | | 0.56 | 13/32 | 3/16 |
| 91007/16.14 | 91107/16.14 | 7/16-14 | 9/16-12 | 0.56 | 0.516 | 0.57 | 9/16-12 | 0.62 | 15/32 | 3/16 |
| 91007/16.20 | 91107/16.20 | 7/16-20 | | 0.56 | 0.516 | 0.57 | | 0.62 | 15/32 | 3/16 |
| 91001/2.13 | 91101/2.13 | 1/2-13 | 5/8-11 | 0.62 | 0.578 | 0.63 | 5/8-11 | 0.68 | 17/32 | 3/16 |
| 91001/2.20 | 91001/2.20 | 1/2-20 | | 0.62 | 0.578 | 0.63 | | 0.68 | 17/32 | 3/16 |

Le dimensioni sono indicative, non vincolanti, espresse in pollici - Dimensions are indicative and not binding, expressed in inches

MATERIALI/FINITURA - MATERIALS/FINISH

Serie 91000 series

Boccola: acciaio/fosfatizzazione al manganese Chiavetta: acciaio inox AISI 302
 Bush: steel/manganese phosphating Locking key: AISI 302 stainless steel

Serie 91100 series

Boccola: acciaio inox AISI 303/passivazione Chiavetta: acciaio inox AISI 302
 Bush: AISI 303 stainless steel/passivation Locking key: AISI 302 stainless steel

FILETTATURA - THREAD

d1 interna UNC/UNF standard - d1 internal UNC/UNF standard

N.B.: per boccole DOWEL-INSERT con specifiche MS e NAS, contattare l'ufficio tecnico/commerciale Specialinsert®
 N.B.: for DOWEL-INSERT bushes compliant with MS and NAS, please contact the Specialinsert® tech/sales office

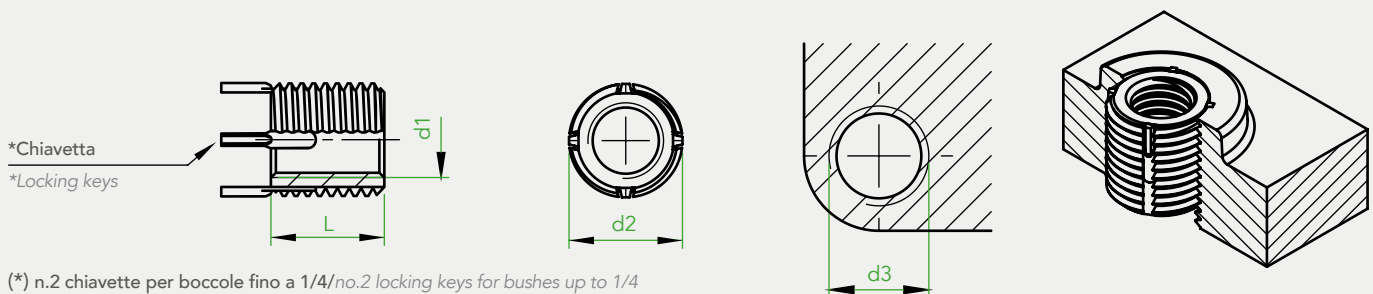

(* n.2 chiavette per boccole fino a 1/4/no.2 locking keys for bushes up to 1/4
 n.4 chiavette per boccole oltre 1/4/no.4 locking keys for bushes over 1/4

Dowel-Insert

SERIE 92000/92100 in pollici

Prodotto solo su richiesta - Only on demand

INCH SERIES

UNC/UNF RINFORZATA

HEAVY DUTY UNC/UNF

APPLICAZIONE - APPLICATION

Su materiali predisposti con sedi filettate. Le chiavette, inserite nel materiale ricevente, evitano lo svitamento dell'inserto
 On prepared material with threaded seat. The locking keys, inserted into the receiving material, prevent the insert from unscrewing

MONTAGGIO - ASSEMBLY

Avvitamento a mano o con apposita attrezzatura manuale. Inserimento chiavetta mediante pressione
 Screwing by hand or with specific manual tool. Locking keys inserted by pressing



| CARATTERISTICHE PRODOTTO PRODUCT FEATURES | | | | INSTALLAZIONE INSTALLATION | | | | | SMONTAGGIO DISASSEMBLY | |
|----------------------------------------------|---------------------------------|----------|------------|-------------------------------|------------------------------|----------------------------------------|------------|---------------------------------------|---------------------------|---------------------|
| CODICE CODE | | d1 3B | d2 2A | L | Preforo Pre-bored hole | Ø smusso Chamfer Ø +0,25 0 | d3 | | Ø foro Hole Ø | Profondità Depth |
| Acciaio Steel | Acciaio inox Stainless steel | | | | Ø | | 2B | Profondità minima Minimum depth | | |
| 92008.32 | 92108.32 | 8-32 | 5/16-18 | 0.31 | 0.272 | 0.32 | 5/16-18 | 0.37 | 7/32 | 1/8 |
| 92010.24 | 921010.24 | 10-24 | 3/8-16 | 0.31 | 0.332 | 0.38 | 3/8-16 | 0.37 | 9/32 | 1/8 |
| 92010.32 | 921010.32 | 10-32 | | 0.31 | 0.332 | 0.38 | | 0.37 | 9/32 | 1/8 |
| 92001/4.20 | 92101/4.20 | 1/4-20 | 7/16-14 | 0.37 | 0.397 | 0.44 | 7/16-14 | 0.43 | 11/32 | 3/16 |
| 92001/4.28 | 92101/4.28 | 1/4-28 | | 0.37 | 0.397 | 0.44 | | 0.43 | 11/32 | 3/16 |
| 92005/16.18 | 92105/16.18 | 5/16-18 | 1/2-13 | 0.43 | 0.453 | 0.51 | 1/2-13 | 0.50 | 13/32 | 3/16 |
| 92005/16.24 | 92105/16.24 | 5/16-24 | | 0.43 | 0.453 | 0.51 | | 0.50 | 13/32 | 3/16 |
| 92003/8.16 | 92103/8.16 | 3/8-16 | 9/16-12 | 0.50 | 0.516 | 0.57 | 9/16-12 | 0.56 | 15/32 | 3/16 |
| 92003/8.24 | 92103/8.24 | 3/8-24 | | 0.50 | 0.516 | 0.57 | | 0.56 | 15/32 | 3/16 |
| 92007/16.14 | 92107/16.14 | 7/16-14 | 5/8-11 | 0.62 | 0.578 | 0.63 | 5/8-11 | 0.68 | 17/32 | 3/16 |
| 92007/16.20 | 92107/16.20 | 7/16-20 | | 0.62 | 0.578 | 0.63 | | 0.68 | 17/32 | 3/16 |
| 92001/2.13 | 92101/2.13 | 1/2-13 | 11/16-11NS | 0.69 | 0.641 | 0.76 | 11/16-11NS | 0.68 | 19/32 | 3/16 |
| 92001/2.20 | 92101/2.20 | 1/2-20 | | 0.69 | 0.641 | 0.76 | | 0.68 | 19/32 | 3/16 |
| 92009/16.12 | 92109/16.12 | 9/16-12 | 13/16-16 | 0.81 | 0.766 | 0.76 | 13/16-16 | 0.94 | 23/32 | 3/16 |
| 92009/16.18 | 92109/16.18 | 9/16-18 | | 0.81 | 0.766 | 0.76 | | 0.94 | 23/32 | 3/16 |

Le dimensioni sono indicative, non vincolanti, espresse in pollici - Dimensions are indicative and not binding, expressed in inches

N.B.: per boccole DOWEL-INSERT con specifiche MS e NAS, contattare l'ufficio tecnico/commerciale Specialinsert®
 N.B.: for DOWEL-INSERT bushes compliant with MS and NAS, please contact the Specialinsert® tech/sales office

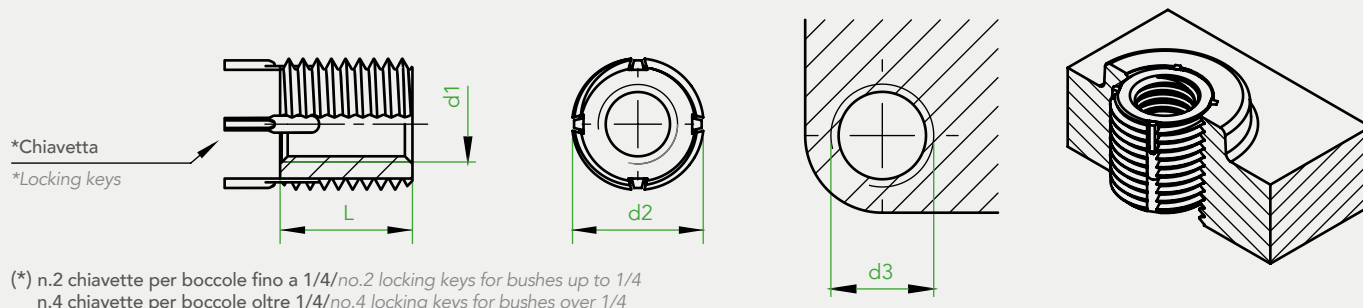

| CARATTERISTICHE PRODOTTO PRODUCT FEATURES | | | | INSTALLAZIONE INSTALLATION | | | | | SMONTAGGIO DISASSEMBLY | |
|----------------------------------------------|---------------------------------|-----------|-----------|-------------------------------|------------------------------|----------------------------------------|-----------|---------------------------------------|---------------------------|---------------------|
| CODICE CODE | | d1 3B | d2 2A | L | Preforo Pre-bored hole | Ø smusso Chamfer Ø +0,25 0 | d3 | | Ø foro Hole Ø | Profondità Depth |
| Acciaio Steel | Acciaio inox Stainless steel | | | | Ø | | 2B | Profondità minima Minimum depth | | |
| 92005/8.11 | 92105/8.11 | 5/8-11 | 7/8-14 | 0.87 | 0.828 | 0.88 | 7/8-14 | 1.00 | 25/32 | 5/16 |
| 92005/8.18 | 92105/8.18 | 5/8-18 | | 0.87 | 0.828 | 0.88 | | 1.00 | 25/32 | 5/16 |
| 92003/4.10 | 92103/4.10 | 3/4-10 | 1" 1/8-12 | 1.12 | 1.062 | 1.14 | 1" 1/8-12 | 1.31 | 31/32 | 5/16 |
| 92003/4.16 | 92103/4.16 | 3/4-16 | | 1.12 | 1.062 | 1.14 | | 1.31 | 31/32 | 5/16 |
| 92007/8.9 | 92107/8.9 | 7/8-9 | 1" 1/4-12 | 1.25 | 1.187 | 1.27 | 1" 1/4-12 | 1.44 | 1-3/32 | 5/16 |
| 92007/8.14 | 92107/8.14 | 7/8-14 | | 1.25 | 1.187 | 1.27 | | 1.44 | 1-3/32 | 5/16 |
| 92001.8 | 92101.8 | 1" - 8 | 1" 3/8-12 | 1.37 | 1.312 | 1.39 | 1" 3/8-12 | 1.56 | 1-7/32 | 5/16 |
| 92001.12 | 92101.12 | 1" - 12 | | | 1.312 | 1.39 | | | 1-7/32 | 5/16 |
| 92001.14 | - | 1" - 14 | | | 1.312 | 1.39 | | | 1-7/32 | 5/16 |
| 920011/8.7 | - | 1" 1/8-7 | 1" 1/2-12 | 1.62 | 1.437 | 1.52 | 1" 1/2-12 | 1.84 | 1-11/32 | 5/16 |
| 920011/8.12 | - | 1" 1/8-12 | | | 1.437 | 1.52 | | | 1-11/32 | 5/16 |
| 920011/4.7 | - | 1" 1/4-7 | 1" 5/8-12 | 1.81 | 1.562 | 1.64 | 1" 5/8-12 | 2.06 | 1-15/32 | 5/16 |
| 920011/4.12 | - | 1" 1/4-12 | | | 1.562 | 1.64 | | | 1-15/32 | 5/16 |
| 920011/2.6 | - | 1" 1/2-6 | 1" 7/8-12 | 2.00 | 1.812 | 1.89 | 1" 7/8-12 | 2.28 | 1-23/32 | 5/16 |
| 920011/2.12 | - | 1" 1/2-12 | | | 1.812 | 1.89 | | | 1-23/32 | 5/16 |

Le dimensioni sono indicative, non vincolanti, espresse in pollici - Dimensions are indicative and not binding, expressed in inches

| MATERIALI/FINITURA - MATERIALS/FINISH | | FILETTATURA - THREAD |
|--------------------------------------------------------------------------------------------------------------------------------------------------------------|------------------------------------------------------------------------------------------------------------------------------------------------------------------------|-------------------------------------------------------------|
| Serie 92000 series | Serie 92100 series | |
| Boccola: acciaio/fosfatazione al manganese Chiavetta: acciaio inox AISI 302 Bush: steel/manganese phosphating Locking key: AISI 302 stainless steel | Boccola: acciaio inox AISI 303/passivazione Chiavetta: acciaio inox AISI 302 Bush: AISI 303 stainless steel/passivation Locking key: AISI 302 stainless steel | d1 interna UNC/UNF standard d1 internal UNC/UNF standard |

N.B.: per boccole DOWEL-INSERT con specifiche MS e NAS, contattare l'ufficio tecnico/commerciale Specialinsert®
N.B.: for DOWEL-INSERT bushes compliant with MS and NAS, please contact the Specialinsert® tech/sales office

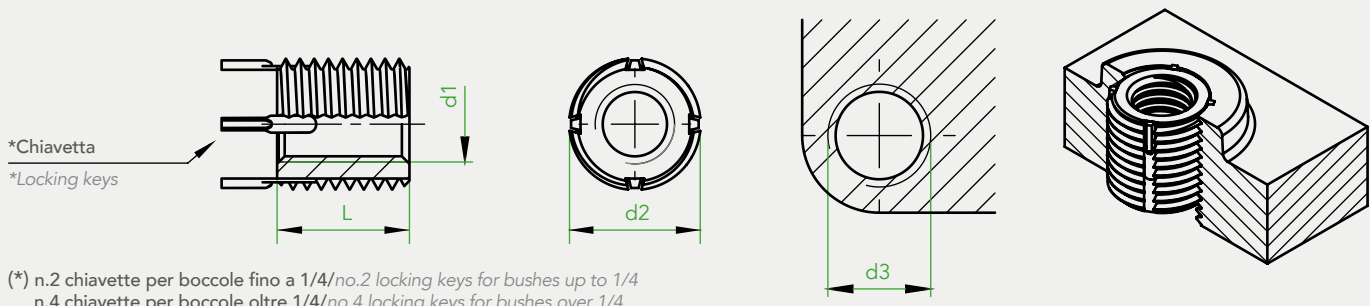

ATTREZZATURE DI POSA PER SERIE IN POLLICI

APPLICATION TOOLS FOR INCH SERIES

PER LE FASI DI MONTAGGIO, VEDI A PAG 6
FOR INSTALLATION GUIDE, SEE PAGE 6

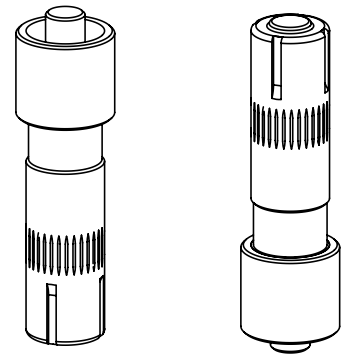

SERIE IN POLLICI 91000/91100 INCH SERIES

UNC/UNF LEGGERA
THIN WALL UNC/UNF

| Codice attrezzo completo Full tool code | Codice boccola corrispondente Corresponding bush code |
|--------------------------------------------|----------------------------------------------------------|
| | Acciaio/acciaio inox Steel/stainless steel |
| 915 10.00 | 91_010.24 |
| | 91_010.32 |
| 915 1/4.00 | 91_01/4.20 |
| | 91_01/4.28 |
| 915 5/16.00 | 91_05/16.18 |
| | 91_05/16.24 |
| 915 3/8.00 | 91_03/8.16 |
| | 91_03/8.24 |
| 915 7/16.00 | 91_07/16.14 |
| | 91_07/16.20 |
| 915 1/2.00 | 91_01/2.13 |
| | 91_01/2.20 |

SERIE IN POLLICI 92000/92100 INCH SERIES

UNC/UNF RINFORZATA
HEAVY DUTY UNC/UNF

| Codice attrezzo completo Full tool code | Codice boccola corrispondente Corresponding bush code |
|--------------------------------------------|----------------------------------------------------------|
| | Acciaio/acciaio inox Steel/stainless steel |
| 925 08.00 | 92_08.32 |
| 925 10.00 | 92_010.24 |
| | 92_010.32 |
| 925 1/4.00 | 92_01/4.20 |
| | 92_01/4.28 |
| 925 5/16.00 | 92_05/16.18 |
| | 92_05/16.24 |
| 925 3/8.00 | 92_03/8.16 |
| | 92_03/8.24 |
| 925 7/16.00 | 92_07/16.14 |
| | 92_07/16.20 |
| 915 1/2.00 | 92_01/2.13 |
| | 92_01/2.20 |
| 925 9/16.00 | 92_09/16.12 |
| | 92_09/16.18 |
| 925 5/8.00 | 92_05/8.11 |
| | 92_05/8.18 |
| 925 3/4.00 | 92_03/4.10 |
| | 92_03/4.16 |
| 925 7/8.00 | 92_07/8.9 |
| | 92_07/8.14 |
| 925 01.00 | 92_01.8 |
| | 92_01.12 |
| | 92_01.14 |
| 925 11/8.00 | 92_011/8.7 |
| | 92_011/8.12 |
| 925 11/4.00 | 92_011/4.7 |
| | 92_011/4.12 |
| 925 11/2.00 | 92_011/2.6 |
| | 92_011/2.12 |

NB: le dimensioni e la profondità di foratura sono indicate nelle schede tecniche del DOWEL-INSERT

NB: dimensions and drilling depth are shown in the DOWEL-INSERT data sheets

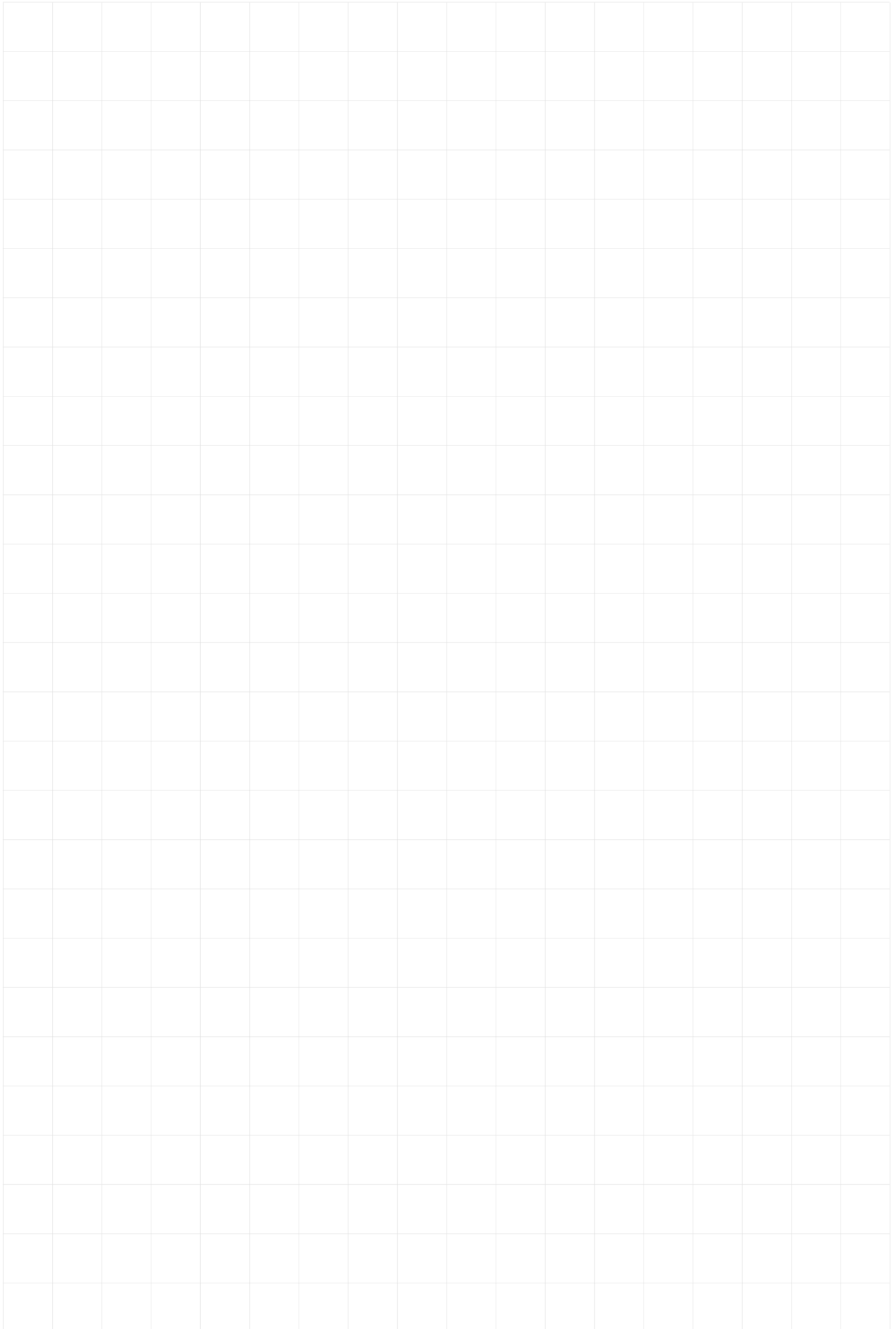

SERVIZI E PROCESSI

Assistenza tecnica dei nostri commerciali prima, durante e post consegna dei prodotti, con consigli mirati per l'acquisto del sistema di fissaggio più adatto per lo scopo. Grazie a questo nostro servizio i clienti avranno sempre un punto fermo a cui rivolgersi in caso di problematiche: il tecnico **Specialinsert®**.

Nei nostri laboratori si eseguono controlli della produzione e prove a supporto delle specifiche applicazioni cliente, tra cui:

- **Trazione**
- **Torsione**
- **Durezza**
- **Compressione**
- **Controllo apparecchiature**
- **Controllo statistico di processo**

ASSISTENZA VENDITE

I funzionari tecnico-commerciali, alle dirette dipendenze della **Specialinsert®**, sono in grado di valutare le vostre esigenze e dotati di tutto ciò che serve per effettuare dimostrazioni pratiche presso i vostri stabilimenti.

QUALITÀ

La Direzione **Specialinsert®** ha implementato un Sistema integrato di Gestione per la Qualità e per la Sicurezza e Salute sul lavoro definendo la Politica aziendale e le procedure di sistema documentate.

La Politica per la Qualità e Sicurezza rappresenta interamente gli intendimenti della Direzione ed è considerata parte integrante e prioritaria per l'intera gestione aziendale. Essa viene definita e approvata periodicamente. **Specialinsert®** vi offre la **certificazione IATF**, lo standard internazionale della qualità per il settore automotive. Un riconoscimento che attesta efficienza ed efficacia durante tutto il processo produttivo, la soddisfazione del cliente e il continuo miglioramento.

RICERCA E SVILUPPO

La presenza all'interno dell'azienda dei laboratori tecnologici e dell'ufficio studi permette a **Specialinsert®** di trovare sempre nuove soluzioni di fissaggio sia su specifiche problematiche dei clienti, che da proprie ricerche. Grazie alle unità sopra descritte sono stati depositati diversi marchi e vari brevetti.

PERCHÉ SCEGLIERE SPECIALINSERT®?

- **Ricerca e Sviluppo.**
- **Assistenza costante.**
- **Continua innovazione tecnologica.**
- **Rete di vendita tecnicamente qualificata alle dirette dipendenze.**
- **Soluzioni a 360° per ogni settore, versatilità, flessibilità, dinamismo.**
- **Alta specializzazione.**





SERVICES AND PROCESSES

Technical assistance is supplied by our sales team before, during and after product delivery by providing targeted advice to buy the most suitable fasteners for all purposes. Our customers know they have someone they can rely on to solve problems: their **Specialinsert®** technician. In our technical labs, production checks and tests are carried out in support of specific customer applications, including:

- Pull-out tests
- Torque tests
- Compression tests
- Hardness tests
- Equipment inspection
- Statistic process monitoring

SALES ASSISTANCE

Our technical sales staff, directly employed by **Specialinsert®**, is able to assess your needs and is fully equipped to set up practical demonstrations at your plant.

QUALITY

Specialinsert® has an integrated Global Safety & Quality System. Policies of both systems are seen as an integral, priority part of company management as a whole. The company's managers periodically update and approve the Quality Assurance & Safety Policy. **Specialinsert®** is IATF certified, the international quality standard for the automotive sector. A recognition that guarantees efficiency and effectiveness throughout the production process, customer satisfaction and continuous improvement.

R&D

Our testing labs and R&D office are constantly seeking new fastening solutions, providing answers to our customers' request and developing their own lines of research. As a result, **Specialinsert®** has filed many patents and various trademarks

WHY CHOOSE SPECIALINSERT®?

- R&D.
- Continuous assistance.
- Continuous technological innovation.
- Technically qualified sales staff directly employed by the company.
- 360° solutions for all fields, versatility, flexibility and dynamism.
- High specialization.



SEDE TORINO | HEADQUARTER AND EXPORT DEPARTMENT

Via Monfalcone, 144 - 10136 - Torino (Italy) - Tel. +39 011.700.301 R.A. - Fax +39 011.702.947

FILIALI E STABILIMENTO | PRODUCTION DEPARTMENT AND BRANCH

Via E. Cialdini 37 - 20161 - Milano (Italy) - Tel. +39 02.646.84.76 R.A. - Fax +39 02.662.002.75
Via E. Pavanello 1 - 30030 - Maerne di Martellago (VE - Italy) - Tel. +39 041.503.01.00 R.A. - Fax +39 041.503.01.10

WWW.SPECIALINSERT.IT

INFO@SPECIALINSERT.IT - EXPORT@SPECIALINSERT.IT